

3520

3520-1

3520-2

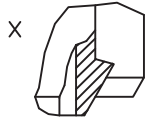
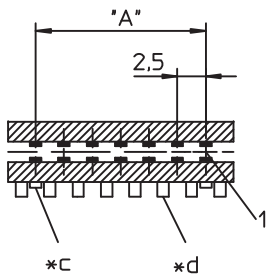
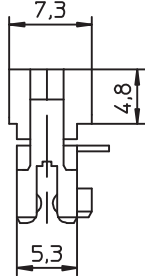
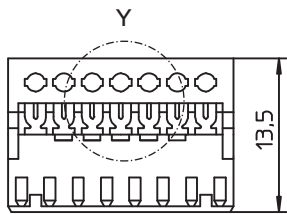
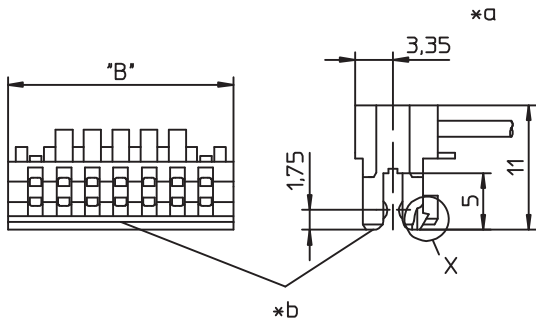

*a konfektionierter Zustand
 terminated connector
 connecteur après montage

*b Farbkennzeichnung:
 color marking:
 marque en couleur:

3520(-...) (M12)S01 blau/blue/bleu
 3520(-...) (M12)S02 grün/green/vert
 3520(-...) (M12)S03 braun/brown/marron

*c Verrastung (Detail X)
 lock (detail X)
 verrouillage (détail X)

*d Kodierung
 keying
 codage

*e Verkettung der Bauteile (Lieferzustand)
 chaining of the component parts (state of delivery)
 composants en bande (état de livraison)

3520	3520-1	3520-2
------	--------	--------

RAST-2.5-Steckverbinder für direktes und indirektes Stecken, in Schneidklemmtechnik (SKT), mit Innenverrastung

Kontakttraster 2,5 mm

3520: für Einzelleiter

3520-1: für Rasterstegleitung, busfähig

3520-2: für Rasterstegleitung

- | | |
|--|--|
| 1. Temperaturbereich | -40 °C/+130 °C |
| 2. Werkstoffe | |
| Kontaktträger 3520(-...) (S0...) | PBT, V0 nach UL 94 |
| Kontaktträger 3520(-...) M12(S0...) ¹ | PA, V2 nach UL 94 |
| Kontaktfeder | CuSn, verzinkt |
| 3. Mechanische Daten | |
| Steckkraft/Kontakt ² | ≤ 4,0 N |
| Ziehkraft/Kontakt ² | ≥ 0,5 N |
| Kontaktierung mit | Leiterplatte 1,5 ± 0,14 mm in Verbindung mit Führungsrahmen 3501, Stiftleisten 3551, 3555, Stiftleisten nach RAST-2,5-Standard |

Anschließbare Leiter Schneidklemmbereich

- | | |
|---|------------------------------------|
| Querschnitt 3520(-...) (M12) | 0,22–0,38 mm ² |
| Querschnitt 3520(-...) (M12)S01 | 0,34 mm ² (7-drähtig) |
| Querschnitt 3520(-...) (M12)S02 | 0,14–0,22 mm ² |
| Querschnitt 3520(-...) (M12)S03 | Spezialanwendungen, z.B. Lackdraht |
| Isolationsdurchmesser | ≤ 1,6 mm |
| Freigegebene Leitungen im Internet unter www.lumberg.com | |
| Kodiervorschläge im Internet unter www.lumberg.com | |

- | | |
|---|---|
| 4. Elektrische Daten (bei T_U 20 °C) | |
| Durchgangswiderstand | ≤ 5 mΩ |
| Bemessungsstrom | 4 A bei T _U 60 °C
2 A bei T _U 100 °C |
| Bemessungsspannung ³ | 32 V AC |
| Isolierstoffgruppe ³ | IIIa (CTI ≥ 250) |
| Kriechstrecke | ≥ 0,53 mm |
| Luftstrecke | ≥ 0,53 mm |
| Isolationswiderstand | > 1 GΩ |

¹ Bauteil glühdrahtbeständig (GWT 750 °C), Prüfung nach IEC 60695-2-11, Beurteilung nach IEC 60335-1 (Flamme < 2 s)
² gemessen mit einem polierten Stahlstift, Nennmaß 1,5 mm
³ nach DIN EN 60664/IEC 60664



3520



3520-2

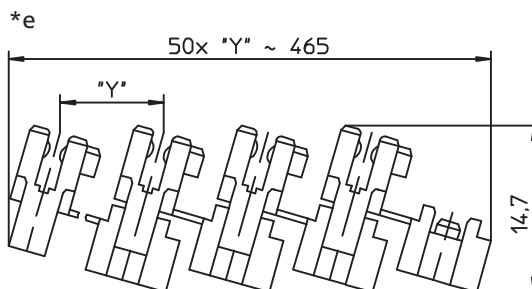
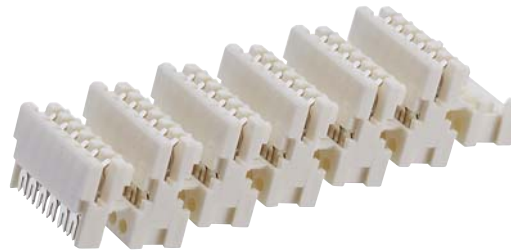

3520	3520-1	3520-2
RAST 2.5 connector for direct and indirect mating, insulation displacement technology (IDT), with interior locking contact pitch 2.5 mm 3520: for individual conductors 3520-1: for ribbon cable, daisy chain possible 3520-2: for ribbon cable		
1. Temperature range	-40 °C/+130 °C	
2. Materials	Insulating body 3520(-...) (S0...) PBT, V0 according to UL 94 Insulating body 3520(-...) M12(S0...) PA, V2 according to UL 94 Contact spring CuSn, tinned	
3. Mechanical data	Insertion force/contact ² ≤ 4,0 N Withdrawal force/contact ² ≥ 0,5 N Mating with printed circuit board 1.5 ± 0.14 mm in conjunction with guide frame 3501, pin headers 3551, 3555, pin headers acc. to RAST 2.5 standard	
Connectable conductors insulation displacement terminal Section 3520(-...) (M12) 0.22–0.38 mm ² Section 3520(-...) (M12)S01 0.34 mm ² (7 wires) Section 3520(-...) (M12)S02 0.14–0.22 mm ² Section 3520(-...) (M12)S03 special applications, e.g. varnished wire Insulation diameter ≤ 1.6 mm Approved cables on the Internet site www.lumberg.com Proposed keyings on the Internet site www.lumberg.com		
4. Electrical data (at T_{amb} 20 °C)	Contact resistance ≤ 5 mΩ Rated current 4 A at T _{amb} 60 °C 2 A at T _{amb} 100 °C Rated voltage ² 32 V AC Material group ² IIIa (CTI ≥ 250) Creepage distance ≥ 0.53 mm Clearance ≥ 0.53 mm Insulation resistance > 1 GΩ	
¹	component glow wire resistant (GWT 750 °C), testing acc. to IEC 60695-2-11, assessment acc. to IEC 60335-1 (flame < 2 s)	
²	measured with a polished steel pin, nominal thickness 1.5 mm	
³	according to DIN EN 60664/IEC 60664	

3520	3520-1	3520-2
Connecteur RAST 2.5 pour enfichage direct et indirect, technologie de déplacement d'isolant, avec verrouillage intérieur pas des contacts 2,5 mm 3520: pour conducteurs individuels 3520-1: pour câble plat, pour transistion 3520-2: pour câble plat		
1. Température d'utilisation	-40 °C/+130 °C	
2. Matériaux	Corps isolant 3520(-...) (S0...) PBT, V0 suivant UL 94 Corps isolant 3520(-...) M12(S0...) PA, V2 suivant UL 94 Ressort de contact CuSn, étamé	
3. Caractéristiques mécaniques	Force d'insertion/contact ² ≤ 4,0 N Force de séparation/contact ² ≥ 0,5 N Raccordement avec carte imprimée 1,5 ± 0,14 mm en relation avec cadre de guidage 3501, réglettes à broches 3551, 3555, réglettes à broches suivant standard RAST 2,5	
Conducteurs raccordables à déplacement d'isolant Section 3520(-...) (M12) 0,22–0,38 mm ² Section 3520(-...) (M12)S01 0,34 mm ² (7 brins) Section 3520(-...) (M12)S02 0,14–0,22 mm ² Section 3520(-...) (M12)S03 applications spéciaux, p. ex. fils laqués Diamètre d'isolement ≤ 1,6 mm Câbles approuvés sur Internet à l'adresse www.lumberg.com Codages proposés sur Internet à l'adresse www.lumberg.com		
4. Caractéristiques électriques (à T_{amb} 20 °C)	Résistance de contact ≤ 5 mΩ Courant assigné 4 A à T _{amb} 60 °C 2 A à T _{amb} 120 °C Tension assignée ³ 32 V AC Groupe de matériau ³ IIIa (CTI ≥ 250) Distance d'isolement ≥ 0,53 mm Ligne de fuite ≥ 0,53 mm Résistance d'isolement > 1 GΩ	
¹	composant résistant à fil incandescent (GWT 750 °C), essai suivant CEI 60695-2-11, évaluation suivant CEI 60335-1 (flamme < 2 s)	
²	mesurée avec une tige d'acier poli, épaisseur nominale 1,5 mm	
³	suivant DIN EN 60664/CEI 60664	

Bestellbezeichnung* Designation* Désignation*			Polzahl Poles Pôles	Verpackungseinheit Package unit Unité d'emballage	Abmessungen Dimensions Dimensions	
					A (mm)	B (mm)
3520 04	3520-1 04	3520-2 04	4	2700	7,5	12,4
3520 05	3520-1 05	3520-2 05	5	2250	10,0	14,9
3520 06	3520-1 06	3520-2 06	6	1800	12,5	17,4
3520 07	3520-1 07	3520-2 07	7	1800	15,0	19,9
3520 08	3520-1 08	3520-2 08	8	1350	17,5	22,4
3520 09	3520-1 09	3520-2 09	9	1350	20,0	24,9
3520 10	3520-1 10	3520-2 10	10	1350	22,5	27,4
3520 11		3520-2 11	11	900	25,0	29,9
3520 12		3520-2 12	12	900	27,5	32,4
3520 13		3520-2 13	13	900	30,0	34,9
3520 14		3520-2 14	14	900	32,5	37,4
3520 15		3520-2 15	15	900	35,0	39,9
3520 16		3520-2 16	16	450	37,5	42,4
3502 17		3520-2 17	17	450	40,0	44,9
3520 18		3520-2 18	18	450	42,5	47,4
3520 19		3520-2 19	19	450	45,0	49,9
3520 20		3520-2 20	20	450	47,5	52,4

* Die Bestellbezeichnung ist um weitere Angaben (z.B. Kodierung) zu ergänzen, siehe Umschlaginnenseite, Seite 4.71 und Internet www.lumberg.com.
 Designation to be completed by further details (e.g. keying), see inner cover, page 4.71 and Internet site www.lumberg.com.
 Ajouter d'autres spécifications (par exemple codage) à la désignation, voir côté intérieur de la couverture, page 4.71 et site Internet www.lumberg.com.

Verpackung: verkettet, im Karton
 Packaging: chained, in a cardboard box
 Emballage: en bandes, dans un carton