

1	2	3	4	5	6	7	8
编号	修改原因	制图	审核	批准			

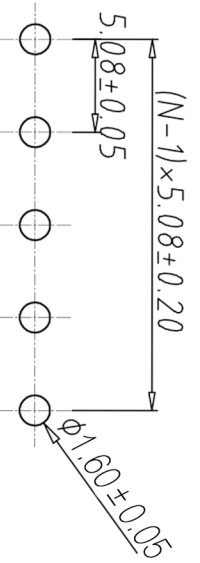
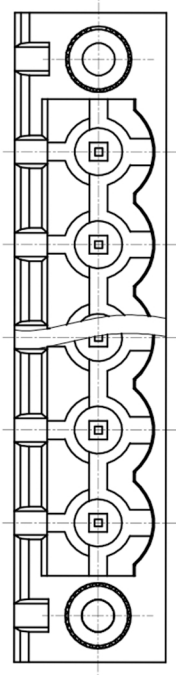
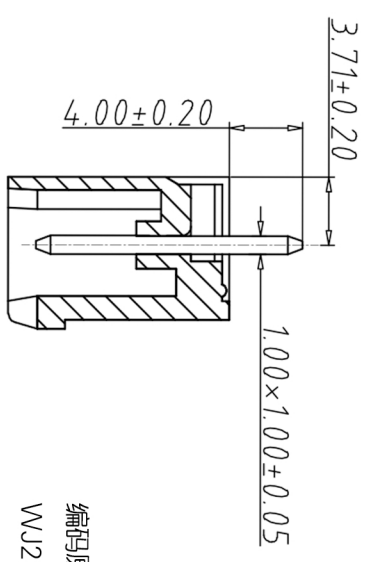
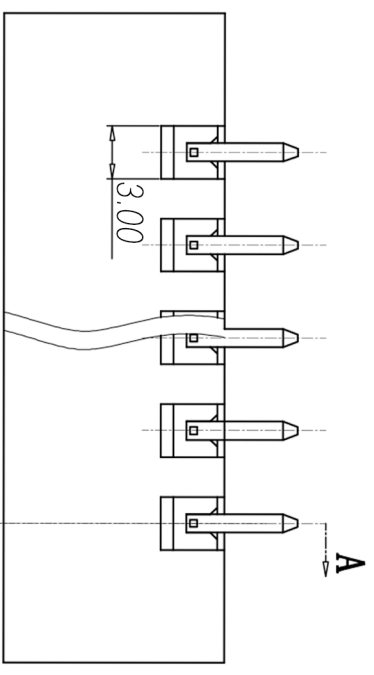
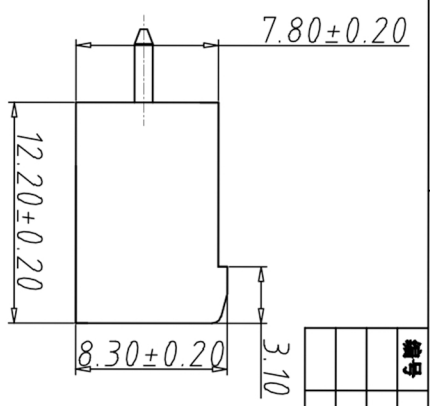
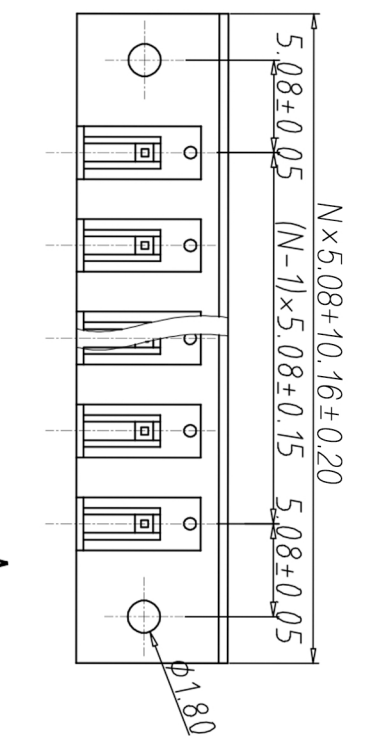

• 材质&电镀  
 螺母: M2.5, 黄铜  
 焊针: 黄铜, 镀锡  
 塑件: PA66, UL 94V-0  
 • 电气性能  
 参考标准 UL IEC  
 额定电压: 300V 450V  
 额定电流: 15A 20A  
 接触电阻: 20MΩ  
 绝缘电阻: 500MΩ / DC500V  
 耐电压: AC2000V/1min  
 • 机械性能  
 温度范围: -40°C ~ +105°C  
 瞬时温度: +250°C for 5 Sec

编码原则:

WJ2EDGVM-5.08

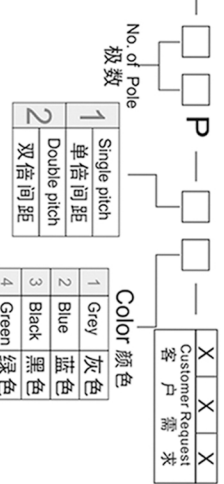

SECTION A-A

尺寸公差: 角度公差:

X.	±0.20	X.	±2°
.X	±0.15	.X	±1.5°
.XX	±0.10	.XX	±1°

图纸类型	客户图纸	图页	1\1
比例	1:1		
图纸编号			

投影法	第一角投影	品名	卧式接线端子
单位	mm	规格	WJ2EDGVM系列
纸张尺寸	A4	产品系列	WJ2EDGVM系列

宁波康奈克斯电气有限公司  
 Ningbo Kangnex Electric Co., Ltd