

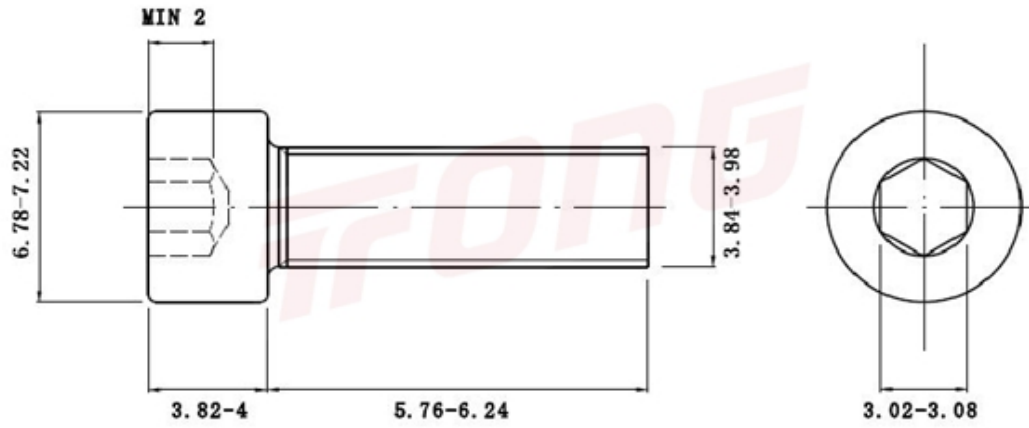

项目号 185



*图纸仅供参考，请以实物为准

材质	304
标准	DIN912
规格	M4-0.7 X 6
项目号	185
品名	内六角螺丝(滚花)



项目号 185

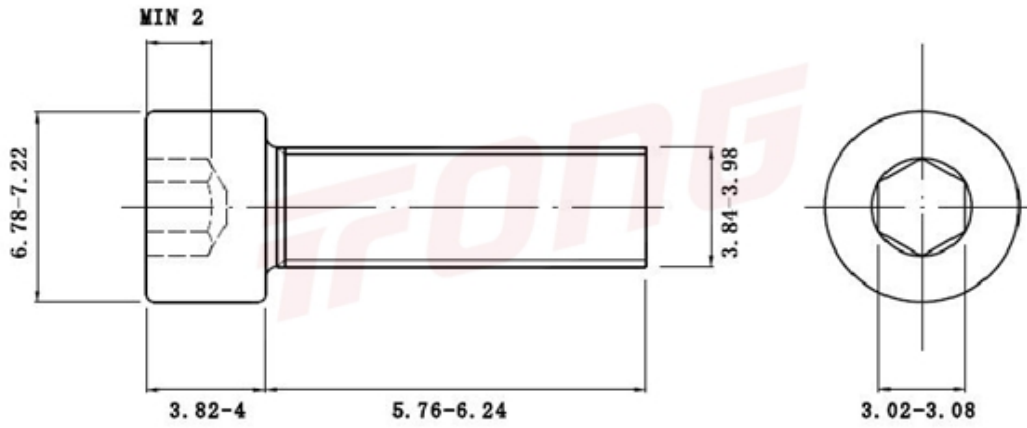

*图纸仅供参考，请以实物为准

材质	304
标准	DIN912
规格	M4-0.7 X 6
项目号	185
品名	内六角螺丝(滚花)