

规格书 | 型号: 222-415

CLASSIC导线连接器; 适于多种导线类型; max. 4 mm²; 5线; 带有操作手柄; 灰色外壳; 工作环境温度 : 最大40 °C; 2,50 mm²; 灰色



www.wago.com/222-415



颜色: —

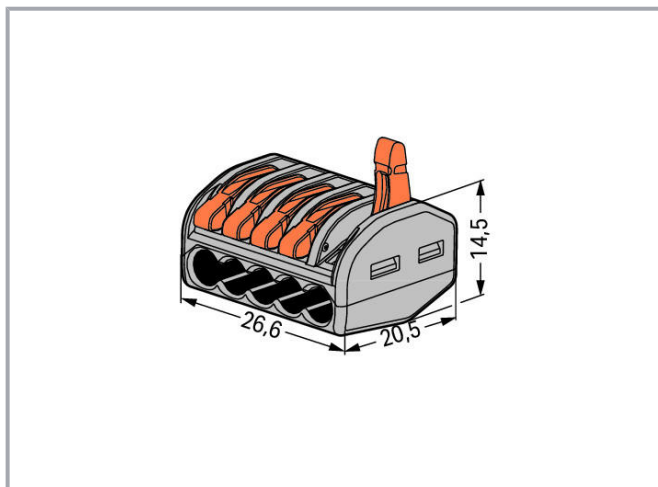

产品描述

安全信息1:

数据

电气参数

Ratings per IEC/EN

额定电气参数依据的标准	EN 60664
额定电压(II/2)	400 V
额定浪涌电压(II/2)	4 kV
额定电流	32 A
图例(额定电气参数)	(II / 2) △ 过电压类别III/污染等级2

变更声明。 敬请关注进一步的产品说明文件！

WAGO Electronic (Tianjin) Co., Ltd.
No.5, Quan Hui Road
Wuqing Development Area | Tianjin 301700
Tel.: +86 22 59677688 | Fax: +86 22 59617668
Email: info-cn@wago.com

您有关于我们产品的任何问题吗？
我们非常乐意接听您的来电， +86 (022) 59677688。

接线参数

连接技术	笼式弹簧接线单元(CAGE CLAMP®)
执行类型	操作手柄
可连接导线材料	铜
单股导线	0.08 ... 2.5 mm ² / 28 ... 12 AWG
多股绞合导线	0.08 ... 2.5 mm ² / 28 ... 12 AWG
细多股导线	0.08 ... 4 mm ² / 28 ... 12 AWG
剥线长度	9 ... 10 mm / 0.35 ... 0.39 英寸
连接点总数	5
电位总数量	1
接线类型	侧面接线

Geometrical Data

宽度	26.6 mm / 1.047 inch
高度	14.5 mm / 0.571 inch
深度	20.5 mm / 0.807 inch

材料参数

颜色	灰色
UL94阻燃等级	V0
火灾荷载	0.13 MJ
执行器颜色	橙色
重量	6.6 g

Environmental Requirements

允许环境温度(运行时)	40 °C
持续工作温度	85 °C

商业数据

Product Group	7 (Push Wire Conn.)
包装类型	BOX
原产国	DE
GTIN	4044918464956
海关税号	85369010000

变更声明。敬请关注进一步的产品说明文件！

WAGO Electronic (Tianjin) Co., Ltd.
No.5, Quan Hui Road
Wuqing Development Area | Tianjin 301700
Tel.: +86 22 59677688 | Fax: +86 22 59617668
Email: info-cn@wago.com

您有关于我们产品的任何问题吗？
我们非常乐意接听您的来电，+86 (022) 59677688。

认证 / 证书

其他认证

标识	认证	其他认证信息	认证名称
	ENEC 15 UL International Demko A/S	EN 60998	ENEC-01360

船级社认证

标识	认证	其他认证信息	认证名称
	ABS American Bureau of Shipping	-	18-HG1755093-PDA
	DNV GL Det Norske Veritas, Germanischer Lloyd	EN 60998	TAE000015T
	LR Lloyds Register	EN 60998	04/20013 (E8)

UL认证

标识	认证	其他认证信息	认证名称
	UL UL International Germany GmbH	UL 486C	E69654
	UL Underwriters Laboratories Inc.	UL 467	E201573

适用产品

Mounting adapter

	型号: 222-500 轨装支架; 222系列; 适于DIN-35导轨安装/螺钉安装; 橙色	www.wago.com/222-500
---	--	--

变更声明。敬请关注进一步的产品说明文件！

WAGO Electronic (Tianjin) Co., Ltd.
No.5, Quan Hui Road
Wuqing Development Area | Tianjin 301700
Tel.: +86 22 59677688 | Fax: +86 22 59617668
Email: info-cn@wago.com

您有关于我们产品的任何问题吗？
我们非常乐意接听您的来电，+86 (022) 59677688。

下载 文档

Bid Text

222-415 X81 - Datei	2019年2月19日	xml 3.5 kB	下载
------------------------	------------	---------------	----

222-415 docx - Datei	2019年1月23日	docx 15.8 kB	下载
-------------------------	------------	-----------------	----

Additional Information

Technical explanations	2019年4月3日	pdf 2.2 MB	下载
------------------------	-----------	---------------	----

CAD/CAE-Data

CAE data

EPLAN Data Portal 222-415	URL	下载
---------------------------	-----	----

WSCAD Universe 222-415	URL	下载
------------------------	-----	----

ZUKEN Portal 222-415	URL	下载
----------------------	-----	----

CAD data

2D/3D Models 222-415	URL	下载
----------------------	-----	----

Environmental Product Compliance

Compliance Search

Environmental Product Compliance 222-415	URL	下载
--	-----	----

CLASSIC导线连接器; 适于多种导线类型; max. 4 mm²; 5线; 带有操作手柄; 灰色外壳; 工作环境温度 : 最大40 °C; 2,50 mm²; 灰色

Installation Notes

连接导线

变更声明。 敬请关注进一步的产品说明文件！

WAGO Electronic (Tianjin) Co., Ltd.
No.5, Quan Hui Road
Wuqing Development Area | Tianjin 301700
Tel.: +86 22 59677688 | Fax: +86 22 59617668
Email: info-cn@wago.com

您有关于我们产品的任何问题吗？
我们非常乐意接听您的来电， +86 (022) 59677688。

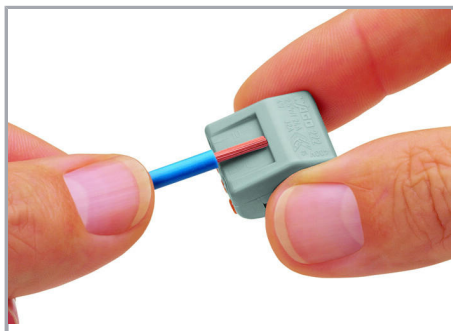

Strip conductor to 9 ... 10 mm (0.35 ... 0.39 inch).

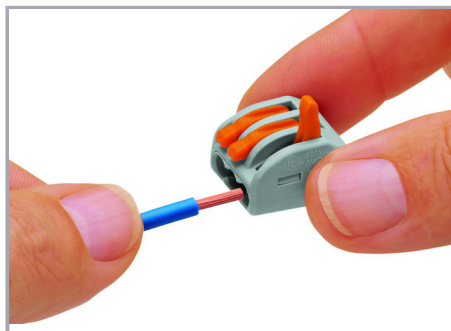

Termination: Lift the lever to open the clamping unit and insert a stripped conductor.

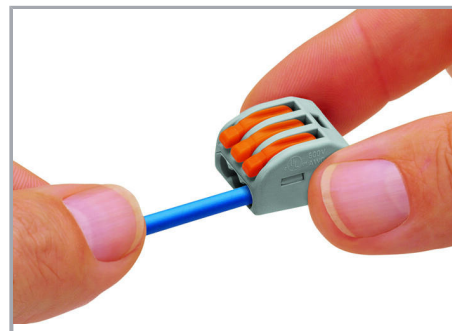

Then, lower the lever to close the clamp.

测试

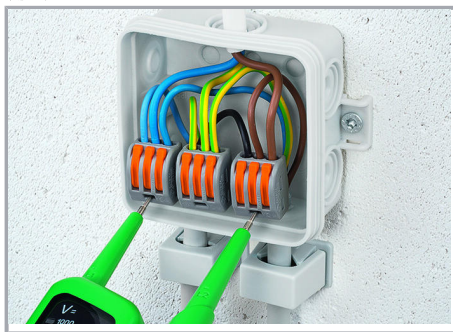

Testing via Profi-LED+ voltage tester (206-806).

应用

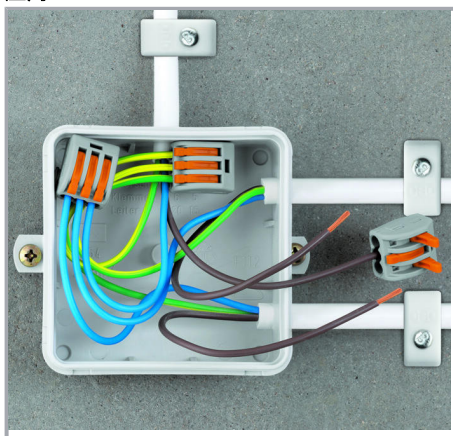

Wiring fine-stranded conductors in junction boxes.

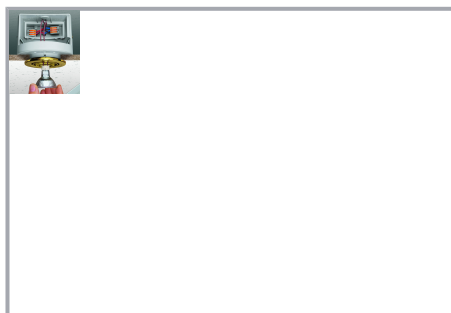

Custom low-voltage lighting system

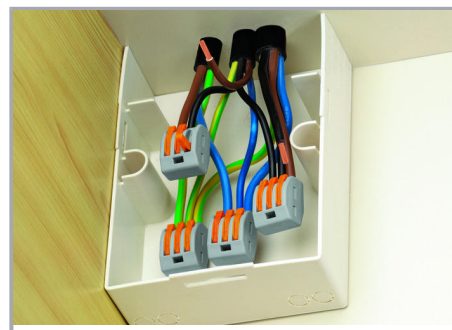

Connecting pre-wired and pre-fabricated components (e.g., in mobile homes).

变更声明。 敬请关注进一步的产品说明文件！

WAGO Electronic (Tianjin) Co., Ltd.
No.5, Quan Hui Road
Wuqing Development Area | Tianjin 301700
Tel.: +86 22 59677688 | Fax: +86 22 59617668
Email: info-cn@wago.com

您有关于我们产品的任何问题吗？
我们非常乐意接听您的来电， +86 (022) 59677688。

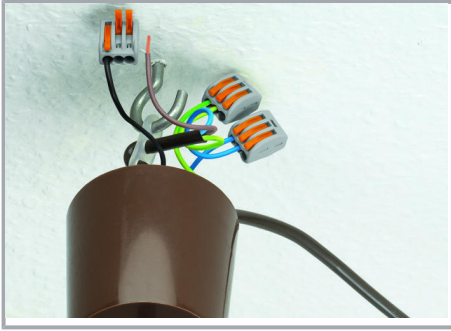

Lighting fixture connection with fine-stranded wires and power feed

变更声明。敬请关注进一步的产品说明文件！

WAGO Electronic (Tianjin) Co., Ltd.
No.5, Quan Hui Road
Wuqing Development Area | Tianjin 301700
Tel.: +86 22 59677688 | Fax: +86 22 59617668
Email: info-cn@wago.com

您有关于我们产品的任何问题吗？
我们非常乐意接听您的来电，+86 (022) 59677688。

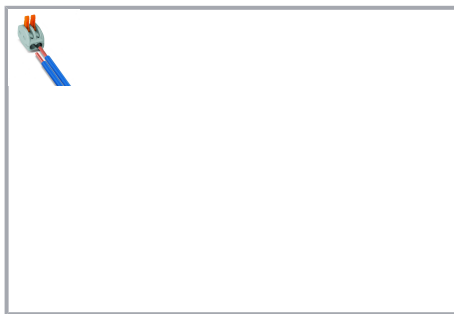

Compact, lever-operated splicing connectors:

They connect up to five stripped, fine-stranded conductors from 0.08 to 4 mm² (28 ... 12 AWG), as well as solid or stranded conductors from up to 2.5 mm² (12 AWG) – without tools!

How they work:

Pull up one of the orange operating levers to open the clamping unit so that the lever engages and keeps the clamp in its opened position. Then insert the conductor and push the lever back down, flush with the connector housing.

Safety:

The lever's specially designed rest position reliably prevents accidental unclamping of a connected conductor. Application safety, for any type of conductor (solid, stranded, fine-stranded), is confirmed by approvals like ENEC or UL.

ENEC is the European mark for electrical products that demonstrates compliance with European safety standards. The ENEC mark is subjected to the same EN standards as the VDE mark.

While the VDE mark is only permitted in Germany, the ENEC mark is accepted in more than 20 European countries.

变更声明。 敬请关注进一步的产品说明文件！

WAGO Electronic (Tianjin) Co., Ltd.
No.5, Quan Hui Road
Wuqing Development Area | Tianjin 301700
Tel.: +86 22 59677688 | Fax: +86 22 59617668
Email: info-cn@wago.com

您有关于我们产品的任何问题吗？
我们非常乐意接听您的来电， +86 (022) 59677688。